

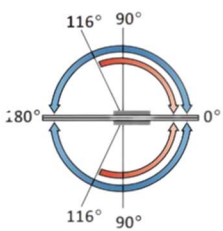

PRH 30-25

Μηχανισμός δαπέδου
επαναφοράς 83B / Floor
spring 83B

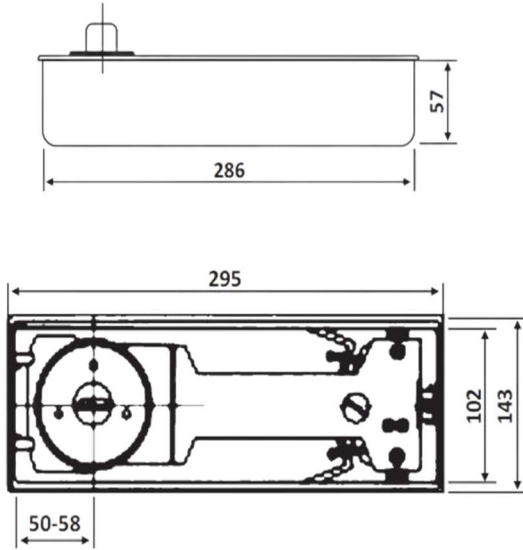

Μέγιστη γωνία ανοίγματος / Max opening angle **116°**
Με συγκράτηση / Hold-open **90°**
Επαναφορά από / Return from **116°**
Μέγιστο βάρος πόρτας / Max door weight **120Kg**
Μέγιστο φάρδος πόρτας / Max door width **1200mm**

Διάσταση κουτιού / Dim of cement case **143x286x57**
Υλικό / Materials **Χυτός σίδηρος / Cast iron**
Φινίρισμα καπάκι / Finishing **Ανοξείδωτο γαλιστερό / Polished stainless steel**
Βάρος / Weight **4.55Kg**